



# *TOOL4SEARCH*

**Software-Lösung für  
Kalkulation und Konstruktion**  
**Klassifizierte/Geometrische  
Ähnlichkeitssuche**



# *TOOL4SEARCH*

branchenunabhängig

einsetzbar

Organisationsbüro Bübel

nur als Beispiel



# **TOOL4SEARCH**

**TOOL4SEARCH-Basis** (Klassifizierte Ähnlichkeitssuche)



**TOOL4SEARCH-Erweiterung** (Geometrische Ähnlichkeitssuche)



**IDEE:**

**Software-Lösung für Kalkulation und Konstruktion**

## ***TOOL4SEARCH-Basis***

Kalkulation mittels Bauchgefühl / Gedächtnis / Excel-Tabellen



Kalkulationssoftware



**IDEE:**

**Klassifizierte Ähnlichkeitssuche**

Für Unternehmen der Branchen Werkzeug- und Formenbau, Kunststoff- und Druckguss-Industrie

## Klassifizierte Ähnlichkeitssuche

Über diverse Suchbegriffe vergleichbare Formen finden

### Anfrage:

Spritzgießform  
4-fach  
3 Schieber  
Artikelgruppe - Steckverbinder

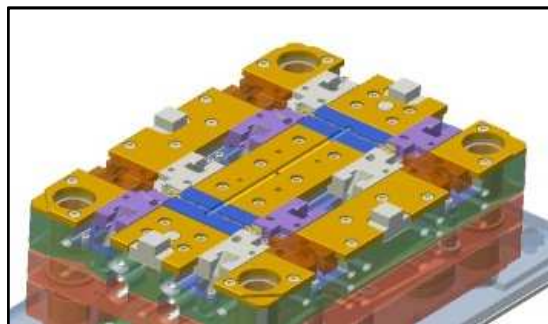
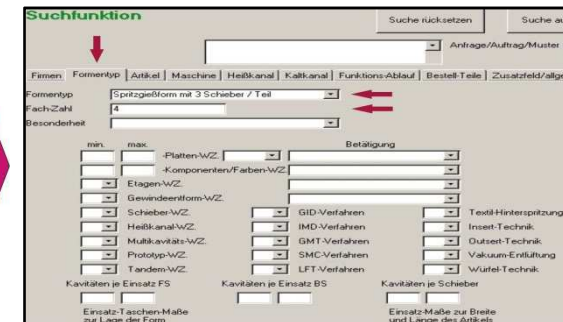
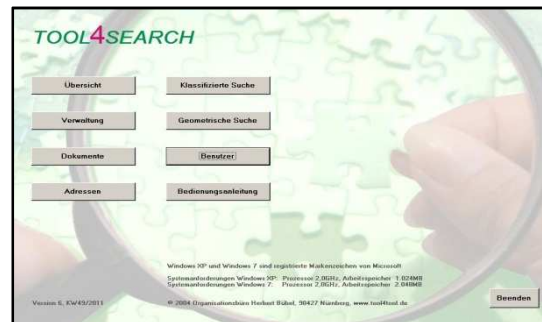

Such-Ergebnis

Art-Nr.	Art-Beschreibung	Material	Preis	Bestand	Werkzeug
1111200	Steckverbinder	Alu	10,00	10,00	10,00
1111200	Steckverbinder	Alu	10,00	10,00	10,00
1111200	Steckverbinder	Alu	10,00	10,00	10,00
1111200	Steckverbinder	Alu	10,00	10,00	10,00
1111200	Steckverbinder	Alu	10,00	10,00	10,00
1111200	Steckverbinder	Alu	10,00	10,00	10,00
1111200	Steckverbinder	Alu	10,00	10,00	10,00
1111200	Steckverbinder	Alu	10,00	10,00	10,00
1111200	Steckverbinder	Alu	10,00	10,00	10,00
1111200	Steckverbinder	Alu	10,00	10,00	10,00

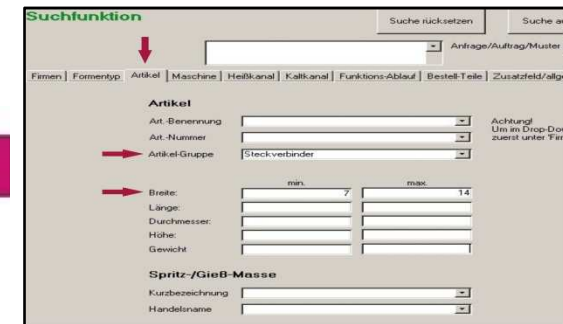



## **TOOL4SEARCH-Erweiterung**

**3D-Artikeldaten** - Basis für Kalkulation und Konstruktion



**3D-Artikeldaten** - Wiedererkennung (Fingerabdruck)



**IDEE:**

**Geometrische Ähnlichkeitssuche**



# **TOOL4SEARCH-Partnerschaft**

**Geometrische Ähnlichkeitssuche**



**Partner - Software**



**IDEE:**

**CADENAS - PARTsolutions/GeoSearch**



Für Unternehmen der Branchen Werkzeug- und Formenbau, Kunststoff- und Druckguss-Industrie

# Geometrische Ähnlichkeitssuche

Über Fingerprint-Erkennung vergleichbare Artikel finden

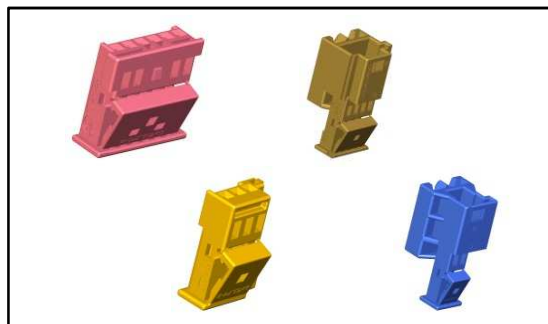
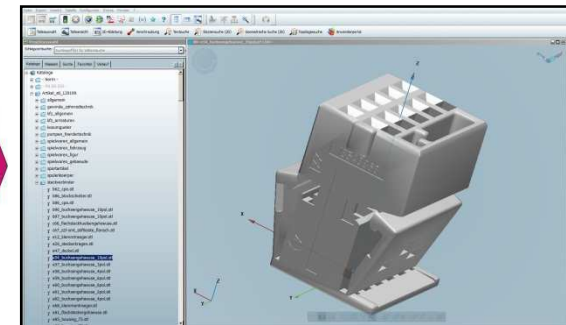
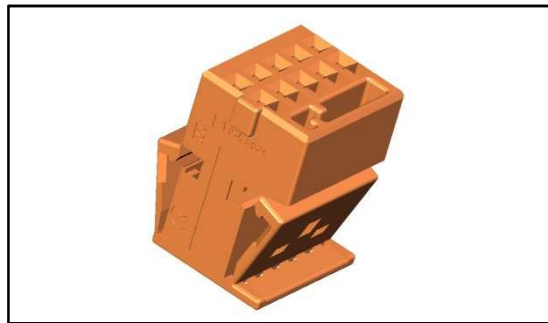

Rang	Ähnlichkeit	Vorschau	Einzellog	Katalog	Name	Beschreibung	Datum
1	100%				Artikel_art_1... e61_buchsengehäuse_top.stl		09.01.2012
2	83%				Artikel_art_1... e60_buchsengehäuse_top.stl		09.01.2012
3	83%				Artikel_art_1... e62_buchsengehäuse_top.stl		09.01.2012
4	79%				Artikel_art_1... e59_buchsengehäuse_top.stl		09.01.2012
5	79%				Artikel_art_1... e57_buchsengehäuse_top.stl		09.01.2012

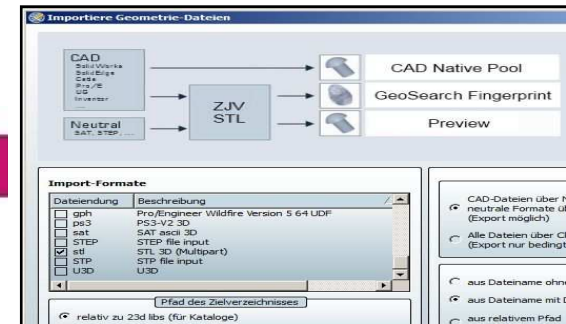





## ***TOOL4SEARCH-Einsatzgebiete:***

Artikel-Kalkulation/-Konstruktion (Entwicklung)

Formen-Kalkulation/-Konstruktion

Formen-Fertigung/-Instandhaltung

### **ZIEL:**

**Standardisierung - Vorsprung durch Nutzen**



## **Artikel-Konstruktion** (Entwicklung)

### **Standardisierung - Vorsprung durch Nutzen**

Vorhandene Artikel schnell wiederfinden

Artikelvielfalt bis zu 50% reduzieren

Dubletten-Bildung vermeiden

Wiederverwendbarkeit steigern

Neuentwicklungen verkürzen



# Formen-Konstruktion

## Standardisierung - Vorsprung durch Nutzen

Vorhandene Formen schnell wiederfinden

Formenvielfalt bis zu 30% reduzieren

Eigenteile rationalisieren

Wiederverwendbarkeit steigern

Konstruktionszeiten verkürzen



# Formen-Fertigung/-Instandhaltung

## Standardisierung - Vorsprung durch Nutzen

Vorhandene Ersatzteile schnell wiederfinden

Ersatzteilvielfalt bis zu 50% reduzieren

Ersatzteil-Lager verkleinern

Herstellungskosten minimieren



**Konstruktionsbüro**  
**Herbert Bübel**

Für Unternehmen der Branchen Werkzeug- und Formenbau, Kunststoff- und Druckguss-Industrie

**Organisationsbüro**  
**Herbert Bübel**



# Ende der Präsentation

Ich bedanke mich  
für ihre Aufmerksamkeit